

NEW

929
mm.76x14

Скрытые регулируемые петли для дверей и мебели



Cod. C100929 xxx00

Возможны в 4 цветах. См. Обложку.

 Pack. 20

MAINTENANCEFREE

ХАРАКТЕРИСТИКИ:

- Первая петля Seam 3D для мебели, регулируемая одним простым инструментом
- Изготовлена из замка и стекловолокна в 4 различных цветах
- Подходит для дверей толщиной 18 мм
- не инвазивная; всего 15 мм глубиной
- Сильнейшая в своем сегменте: нагрузка 16 кг протестирована на дверях 1200x600 мм

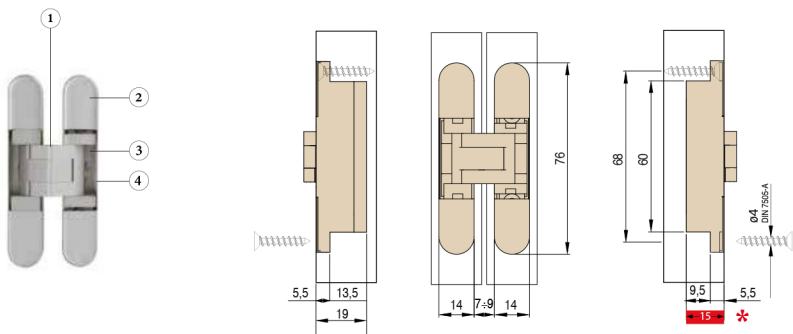

1 Механизм изготовлен из цинкового сплава

1

2 Оцинкованные стальные крышечки

2

3 Внутренний механизм из стекловолокна

3

4 Внешняя структура из цинкового сплава

4

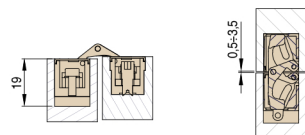

* Глубина зарезки минимальна

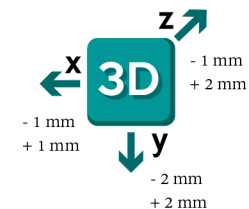
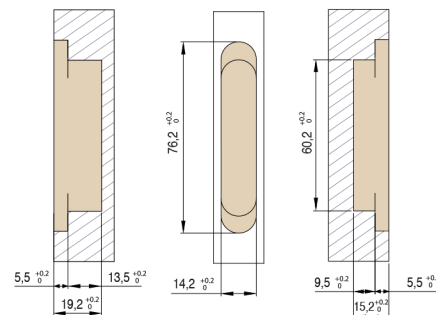

Размеры паза

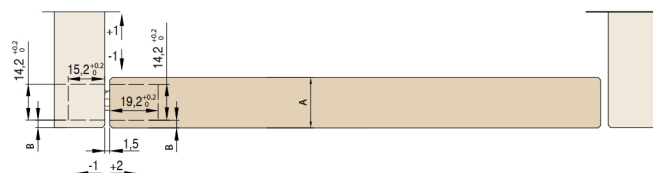

Чертеж мебели в разрезе с коробкой внутри шкафа

A	B
18	2
20	3

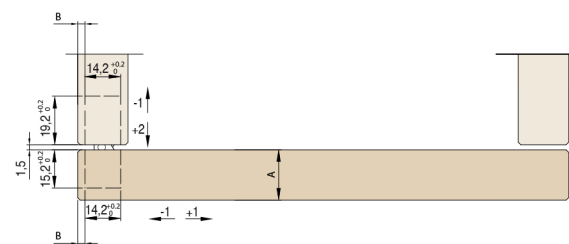

Чертеж мебели в разрезе с коробкой вне шкафа

A	B
18	2
20	3

НАГРУЗКИ

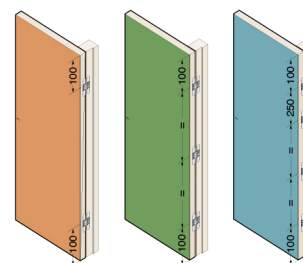

Высота двери мм.

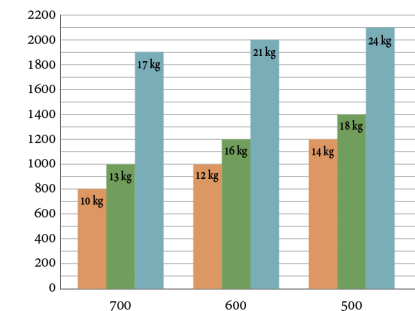

Ширина двери мм.

Для размеров не указанных в таблице, свяжитесь с техническим отделом

- 2 петли
- 3 симметричных петли
- 4 петли